

INSTALLATIONSANWEISUNGEN

Spirerne

NOORD
Outdoor fitness

EMPFEHLUNGEN FÜR DIE INSTALLATION

Damit die Garantie gültig ist, müssen die Empfehlungen von NOORD ApS für die Installation und Wartung befolgt werden.

Bei der Installation der Geräte empfehlen wir dringend, die Richtlinien gemäß EN 16630 ("Fest installierte Outdoor-Fitnessgeräte – Sicherheitsanforderungen und Prüfverfahren") zu befolgen, wie unten dargestellt.

FUNDAMENTE

Fundamente sind so zu gestalten, daß sie keine Gefahr darstellen (z.B. Stolpern, Stoßen).

Bei losem Füllmaterial (z.B. Sand) sind die Fundamente nach einem der folgenden Verfahren zu errichten oder zu verlegen:

- Die Fundamente der Geräte, an denen die Sockel und Befestigungen angebracht sind, müssen mindestens 400 mm unter der Bodenoberfläche oder der installierte Tiefe des Belags liegen; oder

Anmerkung: Dies gilt nicht für die Buchse von Pfostenschuhen oder ähnlichem, die eine Fortsetzung des befestigten Pfostens darstellen.

- Die Oberkante der Fundamente muss mindestens 200 mm unter der Bodenoberfläche liegen, wie im folgenden Beispiel gezeigt; oder
- Die Fundamente werden durch Geräte oder Geräteteile abgedeckt; oder
- Die Fundamente müssen durch oberirdische Stützschuhe gebildet werden.

Alle aus den Fundamenten herausragenden Teile (z.B. Schraubenenden) müssen mindestens 400 mm unter der Bodenoberfläche liegen, es sei denn, sie sind wirksam abgedeckt.

Beispiel für Fundamente

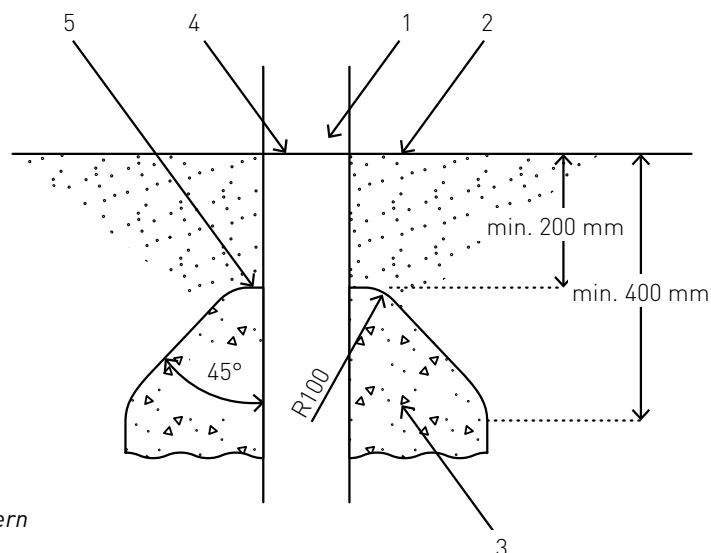

Abmessungen in Millimetern

SCHLÜSSEL

- Pfosten
- Bodenoberfläche
- Fundament
- Grundlegende Höhenmarkierung
- Oberseite des Fundaments

RICHTLINIEN FÜR DEN ABSTAND ZWISCHEN TRAININGSFLÄCHE UND BEWEGUNGSBEREICH

Generell gilt, daß sich die grün gepunkteten Linien - - - nicht überschneiden dürfen. Die durchgezogenen blauen Linien — können sich jedoch sowohl mit den blauen als auch mit den grünen Linien überschneiden, ABER innerhalb des blauen Kreises dürfen sich keine festen oder harten Gegenstände befinden. (Bäume, Steine, andere Fitnessgeräte, usw.)

Beispiele

1. Die beiden blauen Linien, die den "Bereich der Bewegung" anzeigen, überschneiden sich

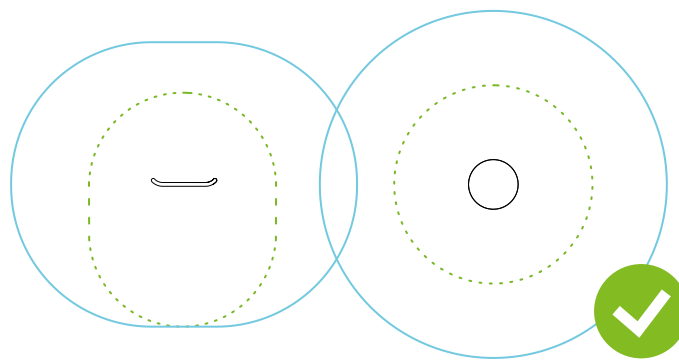

2. Die blauen Linien, die den "Bereich der Bewegung" anzeigen, überschneiden die grünen Linien "Trainingsbereich"

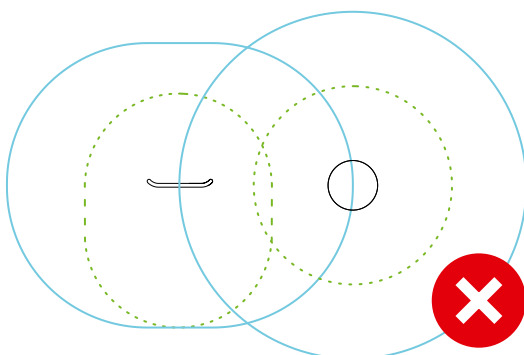
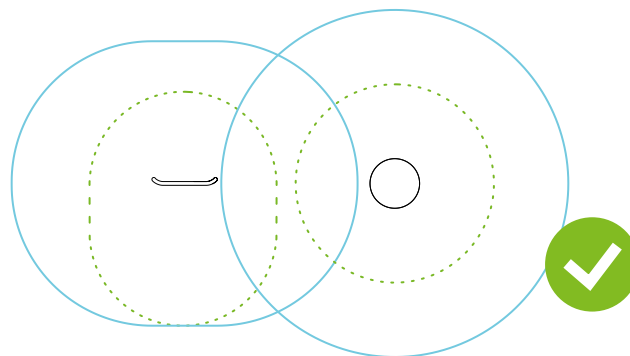

3. Die beiden grünen Linien, die den "Trainingsbereich" anzeigen, überschneiden sich.

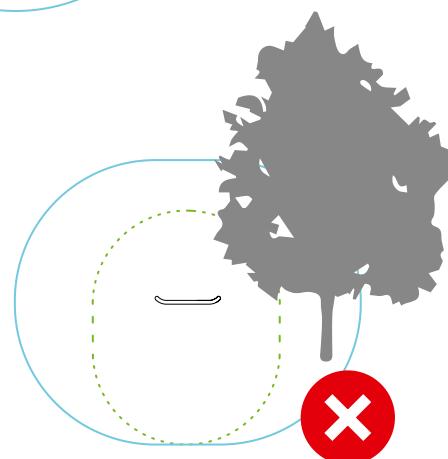

4. Ein hartes Objekt, ein Baum, befindet sich innerhalb des blauen Kreises "Bereich der Bewegung"

SPIRER ARCHED MONKEY BAR

Product no.: no-032

Measurements: L468 x W153 x H230 cm



MOUNTING ACCESSORIES

16 pcs. Threaded rods

16 pcs. Washers

16 pcs. Lock nuts

8 pcs. Bolts

NB! Anchoring adhesive not included

Product sticker

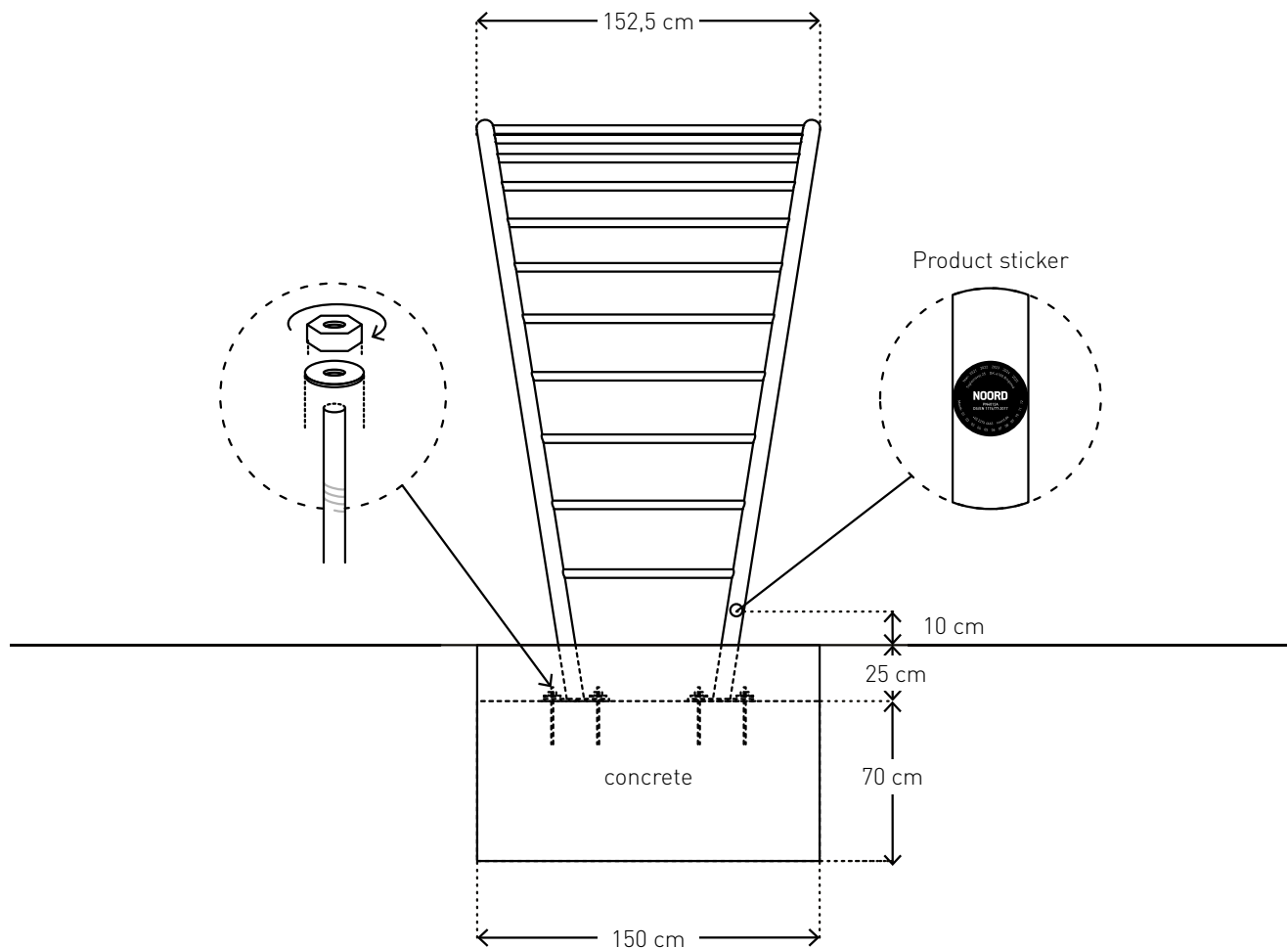

GUIDE

1. Dig holes in the dimensions indicated above
2. Fill the holes with concrete
3. Assemble the Arched Monkey with the connections and bolts included
4. When the concrete has hardened, drill holes for the threaded rods
5. Fill the holes with anchoring adhesive
6. Place the equipment, leveled and with the right dimensions
7. Place the fully threaded rods in the holes and fasten with washers and lock nuts
8. Glue the plugs into the holes in the equipment and place the product sticker as shown above

SPIRER ARCHED MONKEY BAR

Product no.: no-032

Measurements: L468 x W153 x H230 cm

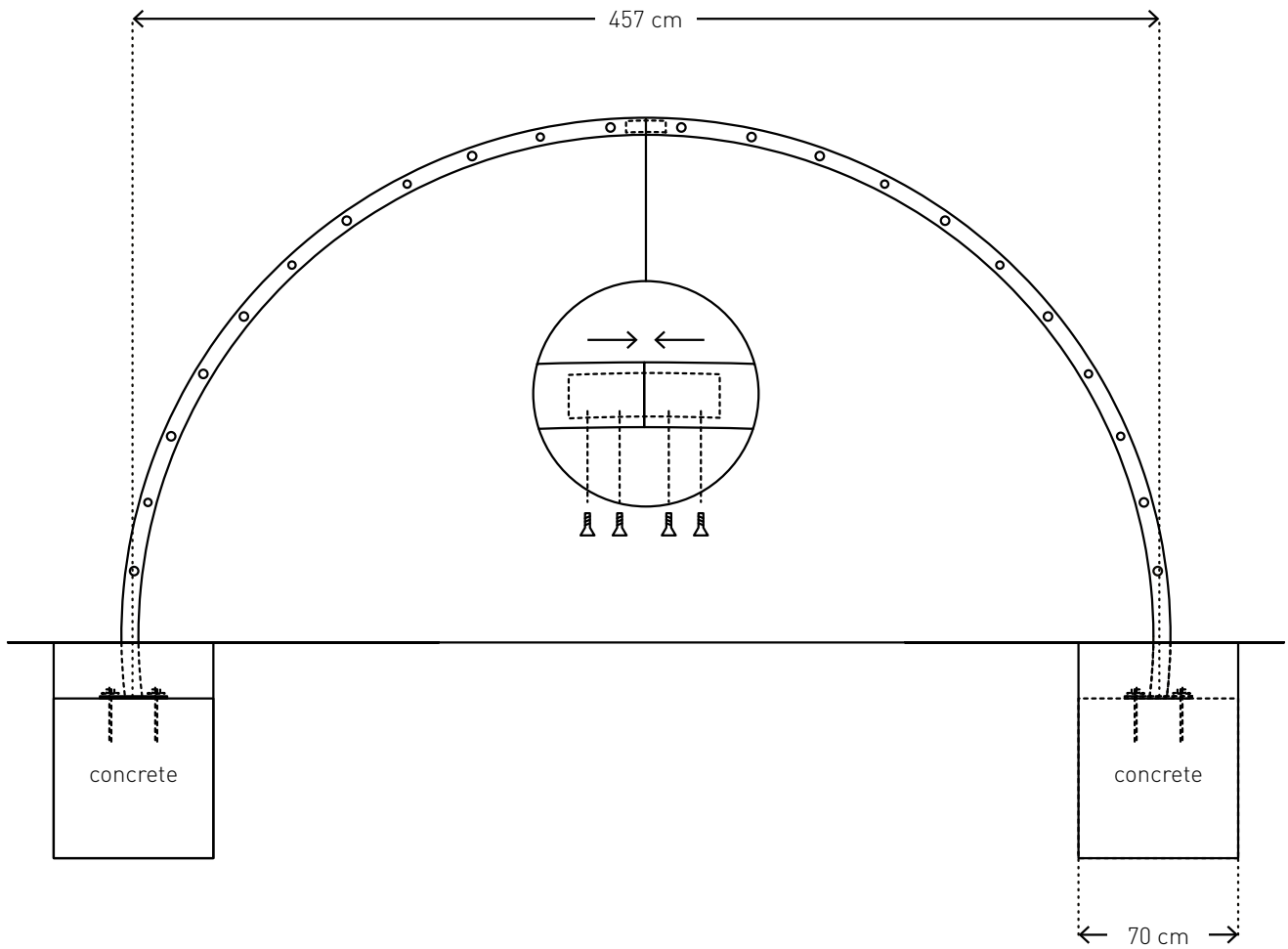

SPIRER ARCHED MONKEY BAR

Product no.: no-032

Measurements: L468 x W153 x H230 cm

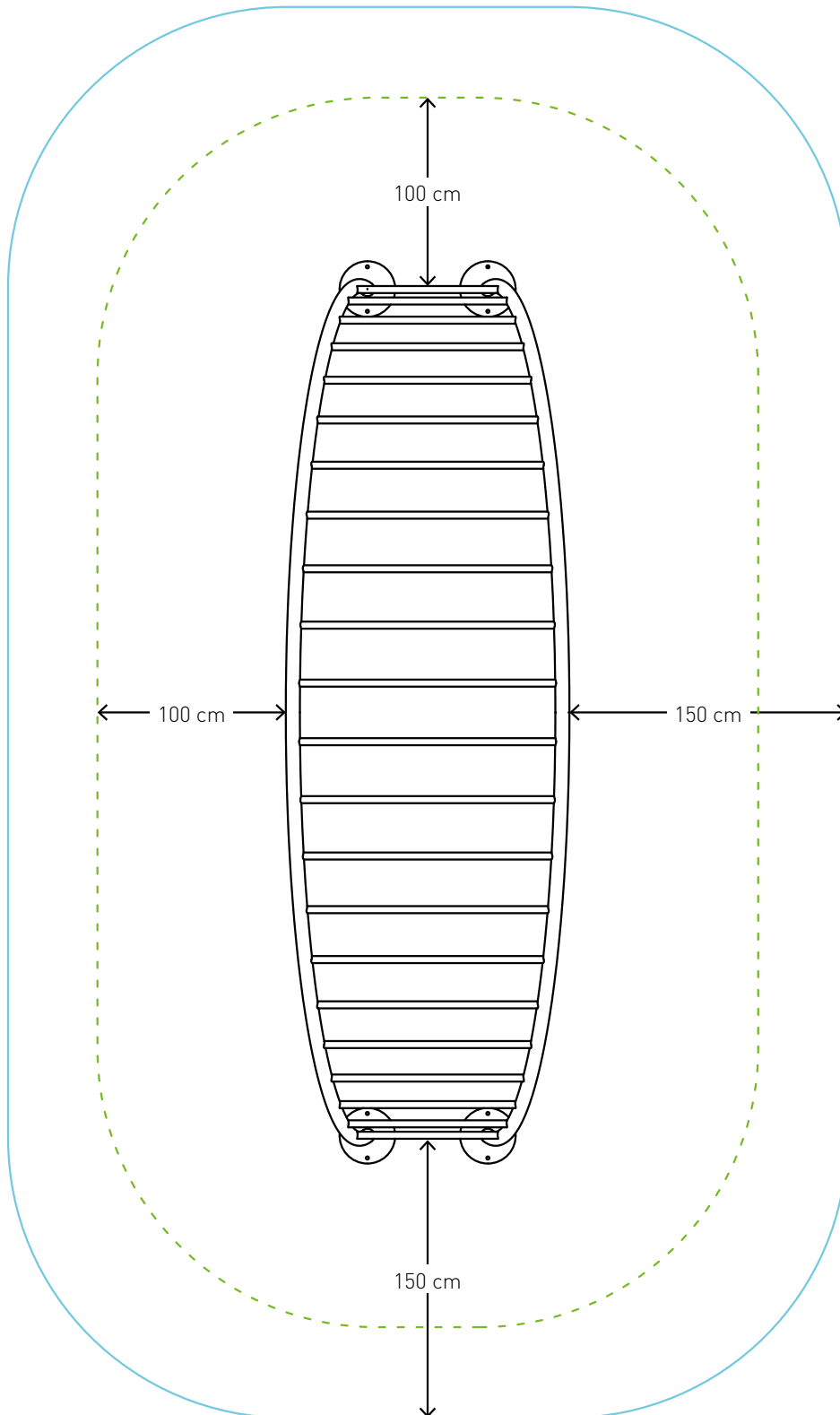

DISTANCES

Training space
Area of movement

